

# **C2M-DÉCAP**

**Eco 1 / Eco 3**

Notice d'utilisation

Remarques générales .....	page 2
Utilisation conforme .....	page 2
Obligations de sécurité .....	page 2
Dispositifs de sécurité fournis .....	page 3
Entretien de la machine .....	page 3
Conseils d'utilisation .....	page 3
Plan machine .....	page 4
Description de la machine .....	page 5
Montage du détendeur.....	page 6
Première mise en route .....	page 7
ETAPE 1 - Branchement du compresseur.....	page 7
ETAPE 2 - Réglage du débit d'air.....	page 8
ETAPE 3 - Remplissage de la machine.....	page 9
ETAPE 4 - Effectuer les réglages d'air et d'abrasif.....	page 9
ETAPE 5 - Changement de porte-buse.....	page 10
ETAPE 6 - Arrêt et remise en route de la machine.....	page 11
ETAPE 7 - Vidanger la cuve d'abrasif.....	page 11
ETAPE 8 - Remplacement des buses.....	page 12
Si vous rencontrez une difficulté.....	page 12
Si vous avez un bourrage machine / un bouchon d'abrasif.....	page 12
Si vous avez une pièce usée à remplacer .....	page 12

## **REMARQUES GÉNÉRALES :**

Veillez lire la notice complète et toutes les consignes de sécurité, avant d'utiliser la machine.  
Conserver la notice pour une utilisation ultérieure ou pour le propriétaire suivant.

## **UTILISATION CONFORME :**

L'aérogommeuse est prévue pour décaper des surfaces dures (bois, pierre, métal) par projection d'abrasif à basse pression (de 1 à 5 bars), sous la responsabilité de l'utilisateur, qui doit prendre en compte :

- La nature du matériau support.
- La nature de la couche à décaper.
- Les conditions de travail sur le chantier.
- Sa propre expertise d'utilisation.

## **OBLIGATIONS DE SÉCURITÉ :**

1. Porter les EPI (Equipements de Protection Individuels) adaptés à protéger votre santé
  - a. En particulier des risques de projection d'abrasifs, d'inhalation de poussières fines, d'exposition au bruit.
  - b. Protégez-vous tout le corps avec une combinaison intégrale ou des vêtements longs. Portez des chaussures de sécurité fermées. Portez des gants résistants à l'abrasion.
  - c. Portez un masque de protection des voies respiratoires et des yeux. Portez des protections auditives (par exemple des bouchons d'oreille).
  - d. Vous pouvez vous reporter à nos recommandations complètes concernant les EPI sur notre site internet (dans notre blog /section Equipements de Protection Individuelles).

2. Ne pas utiliser la machine :
  - a. Si vous n'avez pas 18 ans.
  - b. Si vous n'êtes pas en pleine possession de vos moyens, si vous avez consommé de l'alcool ou des drogues quelconques.
  - c. Si des personnes (enfants en particulier) ou animaux sont à proximité.
3. Ne jamais orienter le jet vers une personne ou un animal.
4. Ne jamais empêcher le fonctionnement de la soupape de sécurité. Ne pas tenter de démonter la cuve de la machine. Toute intervention sur la cuve doit être faite par le fabricant uniquement.
5. Respecter les consignes de sécurité et les conseils d'utilisation pour assurer le bon fonctionnement du matériel, son efficacité, et l'absence de dommages.

## **DISPOSITIFS DE SECURITE FOURNIS**

### Poignée 'Homme-Mort' :

Dispositif de sécurité qui permet d'obstruer momentanément la sortie du tuyau de sablage, en cas de perte de contrôle par l'utilisateur.

Tenir fermement et en permanence la poignée en position ouverte, pour ne pas gêner ou bloquer la sortie de l'abrasif. Ne commencer à ouvrir la vanne d'abrasif que lorsque la poignée homme-mort est en position ouverte.

Attention, ce n'est pas un coupe-circuit, il ne met ni l'aérogommeuse ni le compresseur à l'arrêt ; si vous relâchez la poignée, l'abrasif va continuer à affluer dans le tuyau de sablage, mais va rester bloqué en sortie et risque de provoquer un bouchon dans la machine.

### Masque de protection :

Equipement de Protection Individuel, à porter pour protéger visage, yeux, voies respiratoires lors d'un usage ponctuel. Ce masque n'est pas adapté à une utilisation professionnelle.

Pour une utilisation régulière et/ou professionnelle, le fabricant recommande très fortement l'usage d'un masque filtrant ou d'un casque à adduction d'air respirable.

### Soupape de sécurité : tarée à 8 bars

C'est-à-dire que si la pression dans la cuve atteint 8 bars, la soupape de sécurité s'ouvrira pour ne pas laisser la cuve atteindre une pression plus élevée.

## **ENTRETIEN DE LA MACHINE**

Vider la cuve d'abrasif après usage, et nettoyer l'intérieur et l'extérieur de la machine à l'aide d'une soufflette pour la laisser propre et sèche entre 2 utilisations.

Ne pas retourner la machine pour la vidanger, mais suivre la procédure de vidange par le bas (voir plus loin dans cette notice)

Utiliser exclusivement des accessoires et pièces de rechange originaux fournis par le fabricant.

Pour identifier les pièces à remplacer et obtenir un devis, contacter le SAV (Service Après-Vente) du fabricant au 04.75.35.93.62.

## **CONSEILS D'UTILISATION**

N'utiliser que des abrasifs homologués par le fabricant, dépourvus de silice et d'aluminium, d'une granularité régulière, et toujours inférieure à 0,6mm (soit 60 microns)

Commencer toujours par des essais sur de petites surfaces cachées, pour faire vos réglages et vérifier que le résultat obtenu correspond à vos attentes (retirer la couche à décaper sans altérer le matériau-support).

# PLAN ET DESCRIPTION DE LA MACHINE

## Eco 1

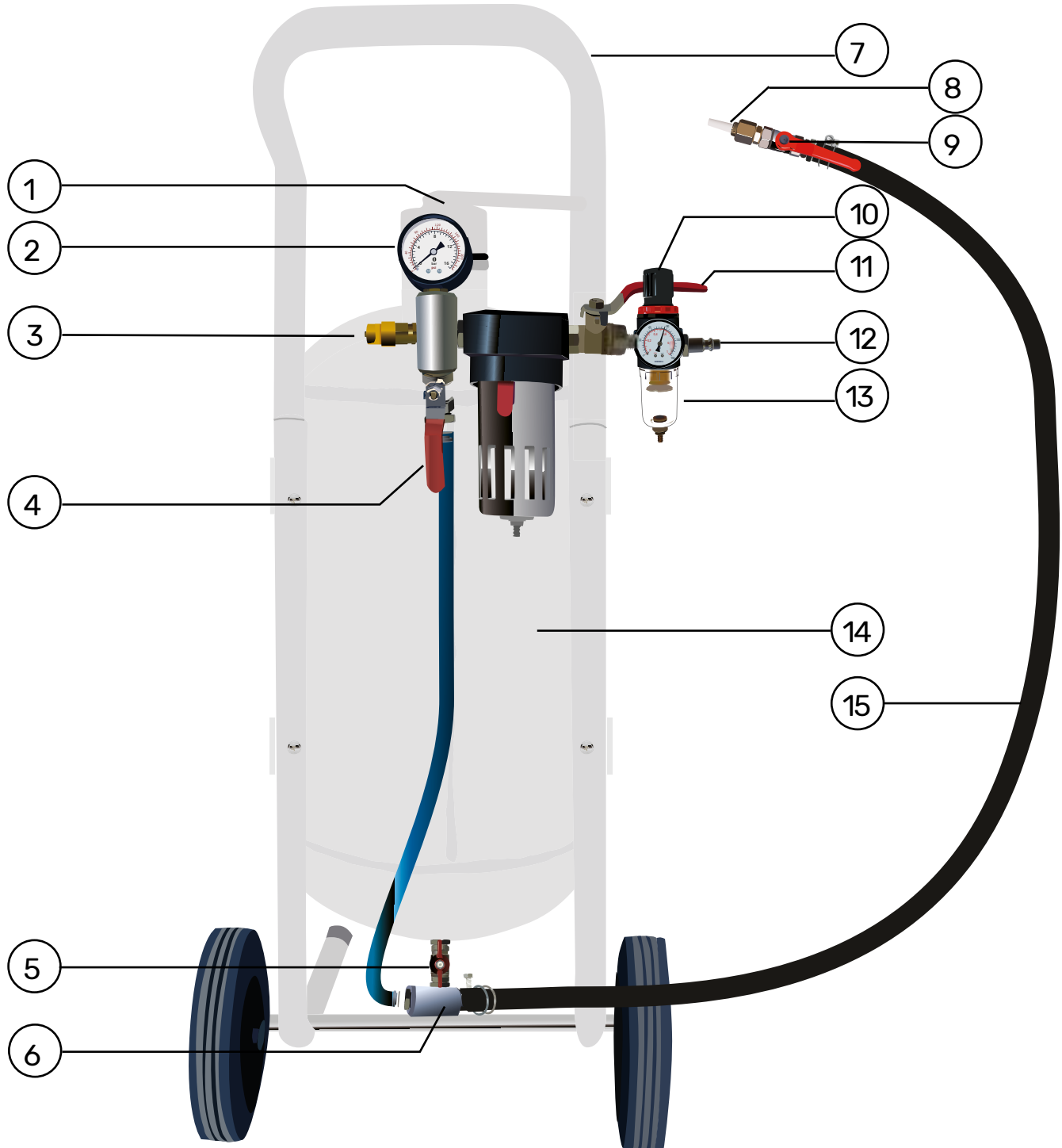

①	Bouchon de remplissage de la cuve
②	Manomètre, contrôle de pression
③	Soupape de sécurité
④	Vanne de débouillage
⑤	Vanne de réglage d'abrasif
⑥	T-mélangeur d'abrasif/air
⑦	Poignées de transports
⑧	Buse en céramique
⑨	Porte-buse
⑩	Vanne de réglage d'air
⑪	Vanne de contrôle marche/arrêt
⑫	Raccord rapide, pour brancher le compresseur
⑬	Déshumidificateur
⑭	Cuve en acier
⑮	Tuyau de sablage

# PLAN ET DESCRIPTION DE LA MACHINE

## Eco 3

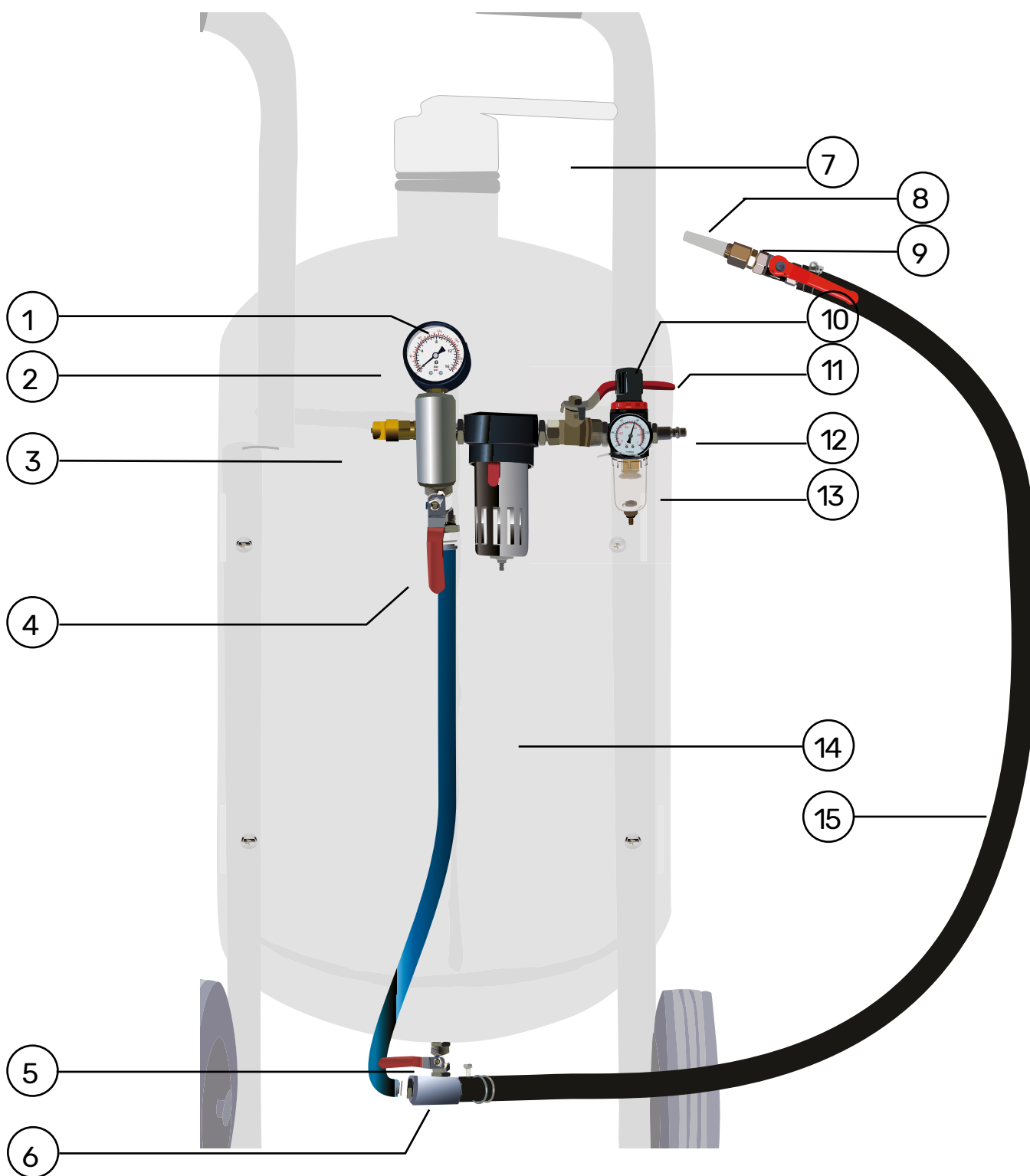

①	Bouchon de remplissage de la cuve
②	Manomètre, contrôle de pression
③	Soupape de sécurité
④	Vanne de débouillage
⑤	Vanne de réglage d'abrasif
⑥	T-mélangeur d'abrasif/air
⑦	Poignées de transports
⑧	Buse en céramique
⑨	Porte-buse
⑩	Vanne de réglage d'air
⑪	Vanne de contrôle marche/arrêt
⑫	Raccord rapide, pour brancher le compresseur
⑬	Déshumidificateur
⑭	Cuve en acier
⑮	Tuyau de sablage

## MONTAGE DU DETENDEUR

Votre détendeur arrive en trois parties :

Pensez à regarder votre tuto vidéo : <https://www.youtube.com/watch?v=5rcRbJJ3A-6Q>

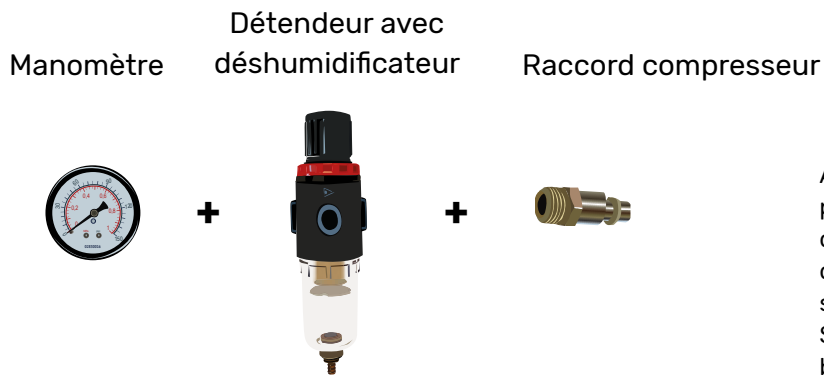

Attention le bouchon (petite pièce) à l'arrière du détendeur peut être soit déjà dans un des emplacements soit à monter. S'il est monté vérifier qu'il soit bien téflonné!

1-Téfloner les éléments (raccord rapide, manomètre et bouchon) :

Présentez le téflon devant la pièce



Enrouler le téflon autour de la pièce (dans le sens inverse du pas de vis)



2-Fixer les éléments au détendeur

⚠ Attention au sens du détendeur! La flèche indique le sens de l'air

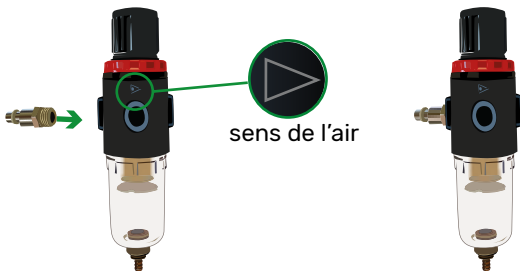

Fixation du raccord rapide



Fixation du manomètre et bouchon

3-Fixer le détendeur à la machine

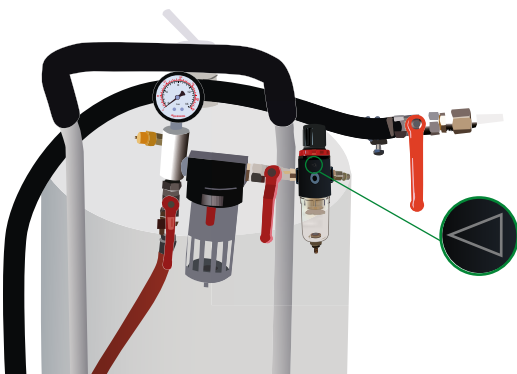



## PREMIERE MISE EN ROUTE

Lors de la première mise en route, faire d'abord fonctionner la machine sans abrasif. Assurez-vous que la cuve de la machine soit complètement vide avant un premier remplissage d'abrasif.

Pour vérifier que la cuve d'abrasif est vide : une fois le compresseur branché et allumé, après avoir ouvert et réglé la vanne d'air à 3 bars, ouvrez la vanne d'abrasif pour vous assurer que rien ne sort.

## CHOIX DE LA BUSE DE SORTIE

Pour la première utilisation, utiliser la buse de plus petit diamètre. Vous pourrez ainsi tester la capacité de votre compresseur à fournir une pression d'air suffisante pour réaliser vos travaux.

Ensuite, si la puissance de votre compresseur le permet, vous pourrez monter des buses de sortie de diamètre plus important.

Si vous n'arrivez plus à obtenir une pression d'air suffisante, revenez sur une buse de taille inférieure.

## ETAPE 1 BRANCHEMENT DU COMPRESSEUR

1-1 Branchez votre compresseur à la sableuse.



Prise rapide de votre sableuse

**Info :** Utilisez un tuyau d'air de minimum 13 mm intérieur pour le raccordement entre l'aérogommeuse et le compresseur. (Avec un tuyau plus petit il y a un risque qu'il n'y ait pas suffisamment d'air qui arrive à la sableuse).

Il est conseillé de mettre le compresseur à 10 mètres au moins de la machine pour préserver votre compresseur de la poussière.

## Branchement prise rapide

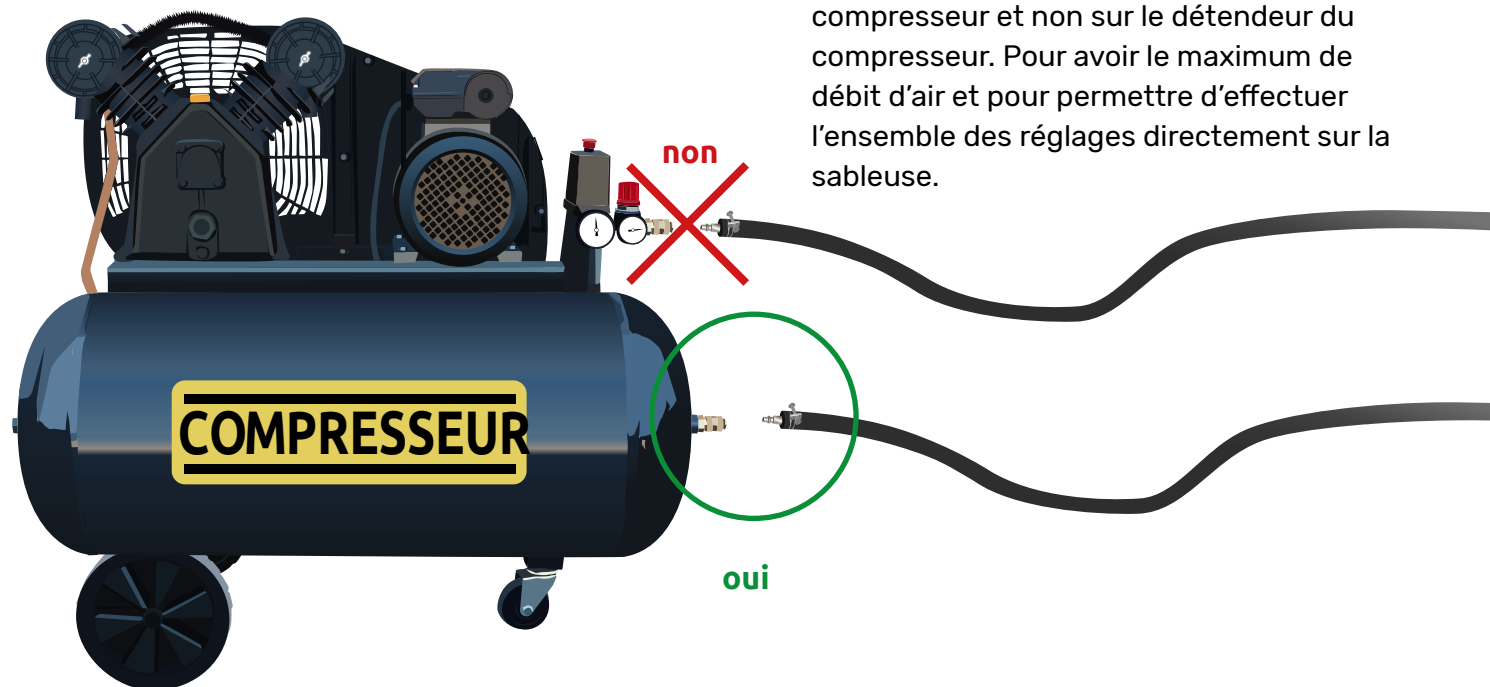

**Info :** Le tuyau d'alimentation doit être branché directement sur la cuve de votre compresseur et non sur le détendeur du compresseur. Pour avoir le maximum de débit d'air et pour permettre d'effectuer l'ensemble des réglages directement sur la sableuse.

## ETAPE 2 RÉGLAGE DU DÉBIT D'AIR

Une fois votre compresseur branché à la sableuse.

2-1 Effectuez les réglages d'air (prendre en compte une baisse de 0,5 à 1 bar lors de la mise en route de la machine par rapport au réglage de base)

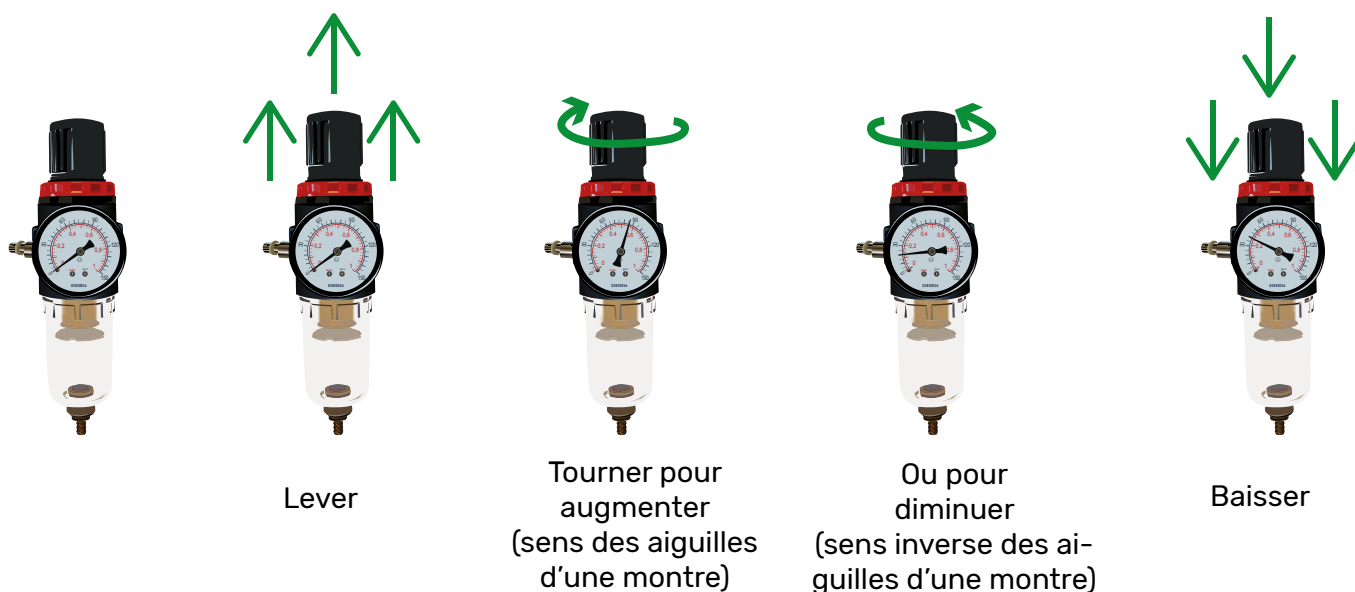

Une fois les réglages effectués :

2-2 Ouvrez la vanne du porte buses (9) et la vanne générale (11) pour mettre la cuve en pression (la vanne de débouillage (4) doit être toujours ouverte, elle ne sert que en cas de bouchage de la sableuse). L'air va sortir du porte-buse.

### ETAPE 3 REMPLISSAGE DE LA MACHINE

Une fois les réglages d'air effectués vous pouvez remplir votre machine de sable:

3-1 Fermer la vanne générale (11).

3-2 Débrancher le compresseur de la machine.

**⚠ IL EST INTERDIT DE DÉBRANCHER LE COMPRESSEUR TANT QUE LA VANNE GÉNÉRALE (10) EST OUVERTE**

Pour les Eco 1 et 3 :

3-3 Ouvrir le bouchon

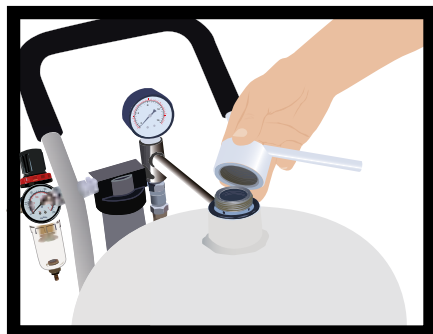

Ne pas remplir la  
sableuse complètement  
(entre 10 et 15 litres  
suffisent)

3-4 Remplir la cuve à l'aide de  
l'entonnoir amovible.



### ETAPE 4 EFFECTUER LES RÉGLAGES D'AIR ET D'ABRASIF

Il faudra varier vos réglages (air/abrasif) en fonction de votre support et de l'abrasif utilisé, pour être le plus efficace possible.

4-1 Réglage du débit d'abrasif :

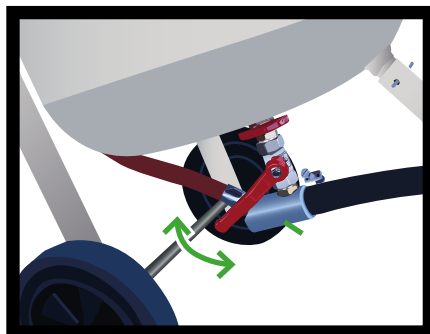

Les réglages de débit d'abrasif se font avec la vanne d'abrasif (5)  
**(Ne jamais ouvrir la vanne à fond, ouvrir petit à petit)**

Pour régler le débit, ouvrir ou fermer la vanne d'abrasif petit à petit.

Info: Vous devez à peine voir l'abrasif sortir. Pour augmenter l'efficacité de travail augmenter le débit d'air plutôt que le débit d'abrasif.

Commencez toujours par un essai sur une petite surface cachée pour vérifier que le résultat est conforme à vos attentes.

## 4-2 Ajuster la pression de l'air :

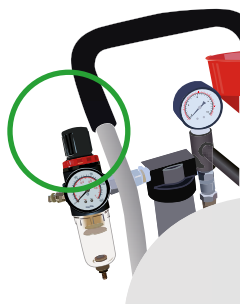

Les réglages d'air se font avec le détenteur au dessus du manomètre.  
Tirer, tourner pour faire varier la pression sur le mano puis rappuyer.

Commencez toujours par un essai sur une petite surface cachée pour vérifier que le résultat est conforme à vos attentes.

## ETAPE 5 CHANGEMENT DE PORTE-BUSE

### 5-1 Changement de porte-buse :

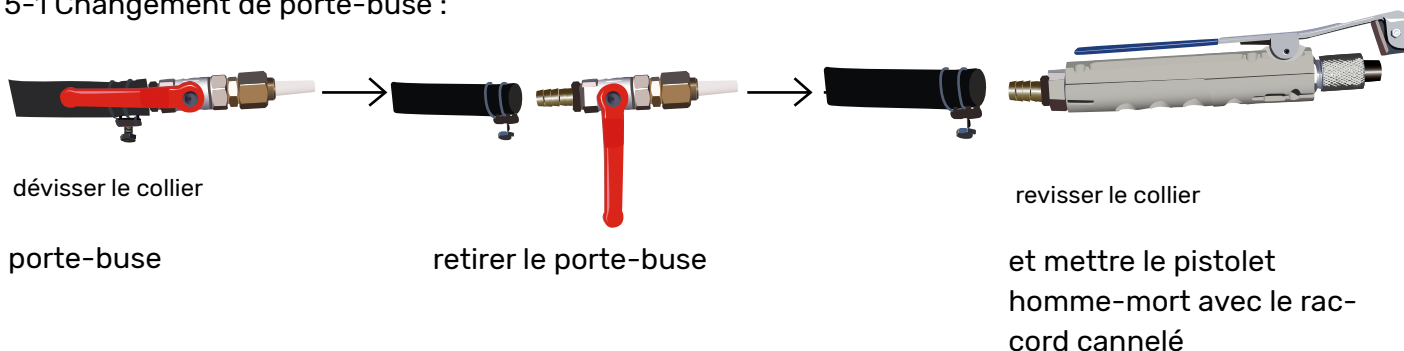

 Ouvrir le pistolet entièrement et rapidement



 Si vous utilisez mal votre porte-buse celui ci peut se percer :

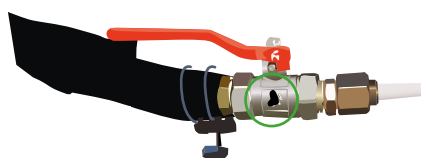

Si vous utilisez le pistolet homme-mort :

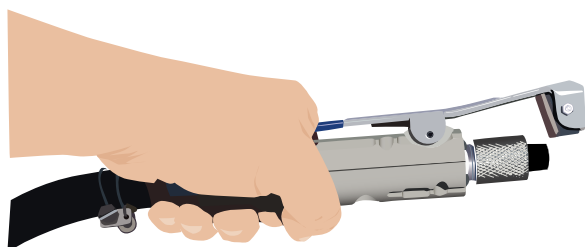

Ouvrez-le entièrement et rapidement.  
(C'est un pistolet de sécurité, vous ne devez pas le fermer si de l'abrasif et de l'air sortent de votre buse.)

## ETAPE 6 ARRÊT ET REMISE EN ROUTE DE LA MACHINE

6-1 Lorsque vous souhaitez arrêter le sablage :

- 1 - Fermer la vanne générale (11).
- 2 - L'air et l'abrasif contenus dans le tuyau de sablage vont se vider par le porte-buse.
- 3 - La machine est alors dépressurisée, il n'y a plus rien qui sort de la buse.

6-2 Lorsque vous souhaitez reprendre le sablage :

- 1 - Ouvrir la vanne générale (11).
- 2 - Les réglages air et sable resteront dans les mêmes positions que celles effectuées précédemment (ETAPE 4)

6-3 Lorsque vous souhaitez re-remplir la machine :

- 1 - Fermer la vanne générale (11).
- 2 - Débrancher le compresseur.
- 3 - Ouvrir le bouchon et remplir la cuve en abrasif.
- 4 - Refermer le bouchon.
- 5 - Rebrancher le compresseur.
- 6 - Ouvrir la vanne générale (11).

**Pensez à vider la machine de son abrasif quand vous avez fini de l'utiliser, pour éviter qu'il ne fige dans la cuve.**

## ETAPE 7 VIDANGER LA CUVE D'ABRASIF :

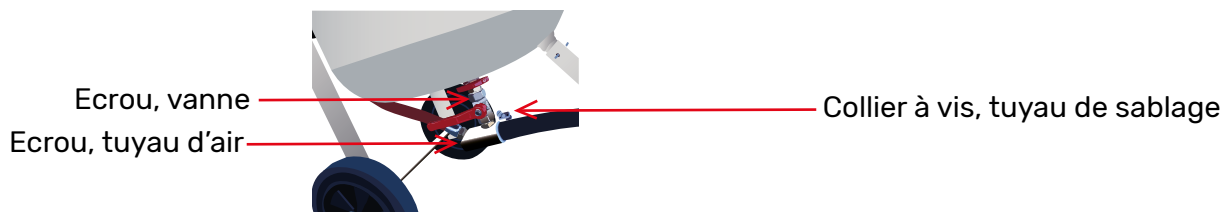

7-1 Démontez le collier à vis du tuyau de sablage avec un tourne vis et une clé et enlevez le tuyau de sablage.

7-2 Dévissez l'écrou du tuyau d'arrivée d'air et l'enlevez.

7-3 Dévissez l'écrou de la vanne de sable qui se trouve sous la cuve à l'aide d'une clé anglaise. Pour plus de confort vous pouvez mettre la machine en hauteur, sur une table par exemple.

7-4 Mettre un récipient sous la cuve (afin de récupérer l'abrasif restant dans la cuve).

Puis enlever l'ensemble : vanne métrique + T-mélangeur

7-5 Vider la cuve, nettoyer le T-mélangeur à l'aide d'une soufflette, vérifier que le tuyau de sablage soit vidé de son abrasif.

7-6 La machine est vidangée, remonter l'ensemble des pièces.

## **ETAPE 8 REMPLACEMENT DES BUSES :**

Les buses de sortie s'usent et s'élargissent au fil du temps car elles sont traversées par l'abrasif. Elles doivent être remplacées régulièrement.

Sur le site internet du fabricant, vous trouverez des buses de remplacement.

Pour un usage intensif, nous vous recommandons l'utilisation de buses en carbure de tungstène.

## **SI VOUS RENCONTREZ UNE DIFFICULTÉ, VÉRIFIEZ :**

1- La granulométrie de l'abrasif :

La granulométrie de l'abrasif (taille du grain) doit être inférieure à 0,6 mm

2- Si vous ouvrez trop la vanne d'abrasif :

Si vous ouvrez trop ou trop vite la vanne d'abrasif (5) il y a plus d'abrasif que d'air dans votre tuyau et cela crée un bouchon : videz votre tuyau de l'excédent d'abrasif.

Si vous déterminez qu'un petit bouchon s'est formé au niveau du T-mélangeur, dans ce cas, utiliser la vanne de débouillage : fermer la vanne de débouillage une fraction de seconde, l'air ne va passer que par la cuve. Ré-ouvrir la vanne de débouillage complètement, ce qui va créer un appel d'air. Répétez 3 fois cette manœuvre brève.

Si cela ne suffit pas, vidanger le tuyau, si besoin la machine (cuve).

3- Si il y a trop d'humidité dans votre abrasif : Vérifiez que le temps ne soit pas trop humide.

Purgez votre compresseur.

Ajoutez un sécheur d'air entre le compresseur et l'aérogommeuse si besoin.

## **SI VOUS AVEZ UN BOURRAGE MACHINE / BOUCHON D'ABRASIF :**

Si votre abrasif sort par à-coups, vous avez peut-être un bouchon au niveau du T-mélangeur.

Dans ce cas:

- Démontez l'ensemble du dessous de la cuve (ETAPE 7) pour libérer la sortie de l'abrasif.
- Tout l'abrasif de la cuve va se vider.
- Passer la soufflette dans la vanne de réglage de sable (5) et le T-mélangeur afin d'enlever tous les résidus d'abrasif,
- Vérifier aussi que le tuyau de sablage ne soit pas plein de sable.
- Puis remonter le tout.

## **SI VOUS AVEZ UNE PIÈCE USÉE À REMPLACER :**

Utiliser exclusivement des accessoires et pièces de rechange originaux fournis par le fabricant.

Pour identifier les pièces à remplacer et obtenir un devis, contacter le SAV (Service Après-Vente) du fabricant au 04.75.35.93.62.

Principales pièces d'usure:

- buses
- raccord cannelé
- T-mélangeur
- vanne métrique
- tuyau de sablage